

LORI- TEEN elektrischer Stehständer mit Abduktion

Rechnungsanschrift	
Firma	
Straße und Nr.	
PLZ & Ort	
Telefon	
E-Mail	
Angebot	Bestellung
<input type="checkbox"/>	<input type="checkbox"/>
Lieferadresse	
Firma	
Straße und Nr.	
PLZ & Ort	
Telefon	
E-Mail	
Kommission	
Name	
Nummer	
Besteller	Datum



Abb. Enthält Zubehör

Grundausrüstung:

- ✓ Untergestell mit 4 Bremsrollen
- ✓ Höhenverstellbare Steheinheit
- ✓ Bein- Abduktionsführung
- ✓ 3-D Fußschalen mit Fußriemen
- ✓ gepolsterte Knieführung
- ✓ gepolstert Auflagefläche
- ✓ hygienische "Zero Spot" Bezüge
- ✓ elektrische Winkelverstellung

HMV Nummer
28.29.02.1059

LORI - Stehständer mit Abduktion

Grundmodell

LORI Grundmodell mit elektrischer Winkelverstellung, inkl Batterie

inkl. Gestellrahmen, Steheinheit, Abduktionsverstellung, Kniepelotten, gepolsterter Auflagefläche



Jugendliche bis 180cm

Abduktionsverstellung			inklusive
840100120664	pink Größe 3	<input type="checkbox"/>	4.304 €
840100120665	blau Größe 3	<input type="checkbox"/>	4.304 €

Bezugsfarbe

Hygienische und schmutzabweisende "zero Spot" Bezüge



Hellblau



Pink

ohne Aufpreis

Fußschalen

Fußschalen mit Gurten, auf 360° Kugelgelenk Halterung

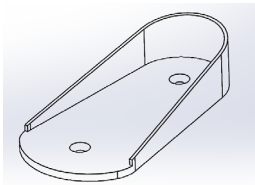

Größe L (BxL 12x24cm)			
LO3-F-01-L		<input type="checkbox"/>	inklusive
Größe XL (BxL 14x27cm)			
LO3-F-01-XL		<input type="checkbox"/>	inklusive

Bodypoint Ankle Huggers - Knöchelmanschetten

HMV 18.99.99.0305



Fessel-Umfang 19 - 23 cm			
FT240M		<input type="checkbox"/>	204 €
Fessel-Umfang 22 - 29 cm			
FT240L		<input type="checkbox"/>	204 €
Fessel-Umfang 28 - 33 cm			
FT240XL		<input type="checkbox"/>	204 €

LORI - Stehständer mit Abduktion

Therapietisch

Therapietisch mit Becken und Abdeckplatte, schwarz
inkl. Montageset

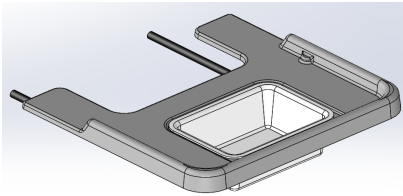

840100120666



783 €

Beckenunterstützung

Beckenpelotten (Paar), fest mit "zero Spot" Bezug



Beckenpelotten Größe 2 (16x14cm)

840100120667

pink



294 €

840100120668

blau



294 €

Beckengurt, mit "zero Spot" Stoff

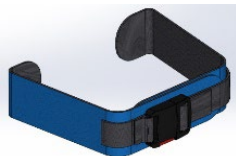

Beckengurt Gr. 3 (Umfang 63 - 92cm)

840100120669

pink



169 €

840100120670

blau



169 €

3-D Gesäßpelotte mit Beckenführung für Bauchlage

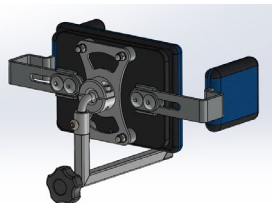

3-D Beckenpositionierung Größe 3

840100120673

pink



719 €

840100120674

blau



719 €

LORI - Stehständer mit Abduktion

Rumpfunterstützung

Rumpfpelotten, fest (Paar), fest mit "zero Spot" Bezug



	Rumpfpelotten Größe 2 (16x14cm)			
	840100120667	pink	<input type="checkbox"/>	294 €
	840100120668	blau	<input type="checkbox"/>	294 €

Oberarmführung für Rumpfpelotten, fest (Paar), fest mit "zero Spot" Bezug

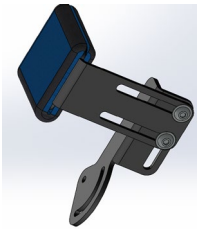

	Oberarmführung fest, Paar			
	840100120033	pink	<input type="checkbox"/>	224 €
	840100120034	blau	<input type="checkbox"/>	224 €

Rumpfgurt, mit "zero Spot" Stoff



	Rumpfgurt Gr. 2 (Umfang 63 - 92cm)			
	840100120669	pink	<input type="checkbox"/>	169 €
	840100120670	blau	<input type="checkbox"/>	169 €

Rumpfpelotten, abklappbar (Paar), fest mit "zero Spot" Bezug



	Rumpfpelotten abklappbar, Gr. 2 (16x14cm)			
	840100120671	pink	<input type="checkbox"/>	339 €
	840100120672	blau	<input type="checkbox"/>	339 €

LORI - Stehständer mit Abduktion

Kopfstützen

Einstellbare Kopf- Nackenstütze für Rückenlage mit "zero Spot" Bezug

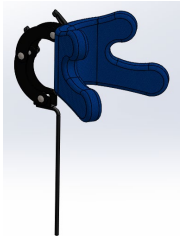

Kopfstütze Größe 2			
840100120049	pink	<input type="checkbox"/>	389 €
840100120048	blau	<input type="checkbox"/>	389 €

Einstellbare Kopf- Nackenstütze für Bauchlage (nur in Verbindung mit 3-D Beckenpositionierung!)



Kopfstütze Größe 2			
840100120052	pink	<input type="checkbox"/>	444 €
840100120053	blau	<input type="checkbox"/>	444 €

Headaloft Kopfhalteteppolster mit 3 Stirnbändern



Headaloft Inkl. Nackenstützpolster			
771200000000	<input type="checkbox"/>		425 €

Montageset für Oberkörper Westen (4 Stück)

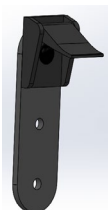

Montageset für Westen			
840100120045	<input type="checkbox"/>		108 €

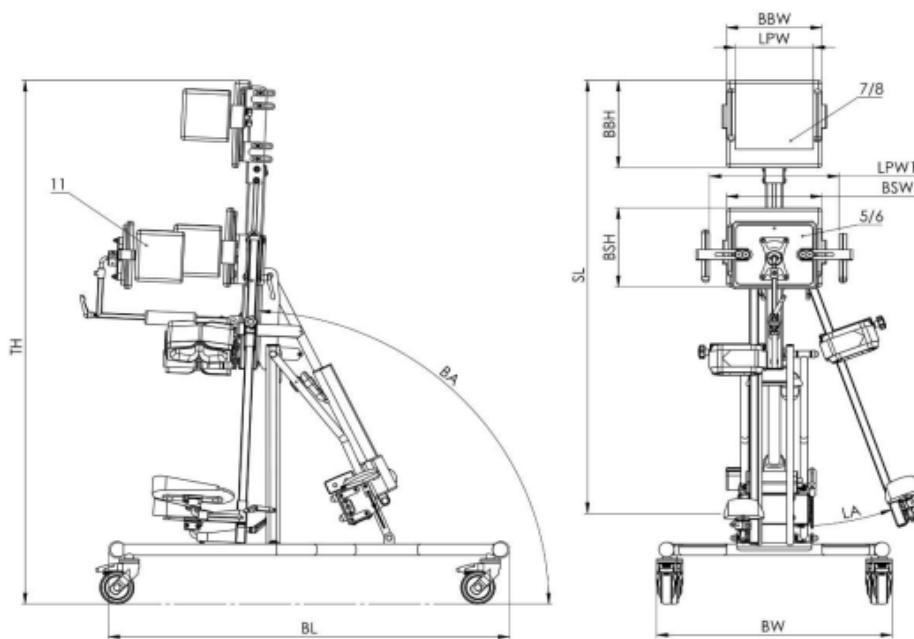

	Symbol	Größe [cm]
		3
		Teen
Gestellbreite	BW	69
Gestelllänge	BL	118
Höhe (ohne Kopfstütze)	TH	160
Winkelverstellung	BA	88° - -2°
Abduktionseinstellung	LA	30°
Höhe Beckenpolster	BSH	26,5
Breite 3-D Beckenpelotte	LPW1	26 -38
Breite Rumpfelotte	LBW	23 - 35
Max. Nutzergewicht		75 kg
Produktgewicht		40kg